

CARPYEN
BARCELONA

SINCE 1948

NEWS 2022

A passion for lighting

Distributed exclusively by:

TANGO
○ lighting

2901 SW 3rd. Ave. Unit # 4, Ft. Lauderdale, FL 33315
T: 954-767-0100 E: info@tangolighting.com
www.tangolighting.com

CARPYEN
BARCELONA

Bienvenido.

Welcome.

Bienvenue.



MADE IN BARCELONA

"Venimos de Barcelona, una ciudad de luz; nacimos y crecimos aquí. Seguimos fabricando todos los productos en nuestras instalaciones, nos inspiramos en una ciudad viva, original y cosmopolita, con un horizonte azul Mediterráneo, miles de espacios por descubrir y miles de historias que contar. Estamos orgullosos de mostrar al mundo que Carpyen "MADE IN BARCELONA" tiene una imagen sólida y una fuente inagotable de recursos creativos". Por encima de todo, es una aventura humana. Ese es el preciado lema de las mujeres y hombres que conforman Carpyen. Todo un mundo de luz para crear y recrear sin fin en los talleres de Carpyen con los diseñadores más reconocidos.

"We are from Barcelona, a city of light; We were born here and we grew up here. We continue to manufacture all our products on site, we are inspired by a lively, original, and cosmopolitan city, with a Mediterranean blue horizon, thousands of spaces to discover and thousands of stories to tell. We are proud to show the world that Carpyen "MADE IN BARCELONA" has a strong image and inexhaustible creative resources." Above all, it's a human adventure. That is the beautiful and proud motto of the women and men at Carpyen. A whole world of light to endlessly create and recreate in Carpyen's workshops with the finest designers.

"Nous venons de Barcelone, une ville de lumière; Nous sommes nés et nous avons grandi ici. Nous continuons à fabriquer tous nos produits sur place, nous nous inspirons d'une ville vivante, originale et cosmopolite, avec un horizon bleu turquoise, des milliers de lieux à découvrir et des milliers d'histoires à raconter. Nous sommes fiers de montrer au monde que Carpyen "MADE IN BARCELONA" a une image forte et des ressources créatives inépuisables." Avant tout, c'est une aventure humaine. Telle est la belle et fière devise des hommes et de femmes de la maison Carpyen. Un monde entier de lumière à créer et recréer sans cesse dans les ateliers de la maison Carpyen avec la fine fleur des designers.

TABLA DE CONTENIDOS

TABLE OF CONTENTS

TABLE DES MATIÈRES

01. DESDE / SINCE / DEPUIS 1948

8

02. LUZ Y MATERIAL / LIGHT & MATERIAL / LUMIÈRE ET MATIÈRE

12

03. NOVEDADES / NEWS / NOUVEAUTES 2022

18



CAPSULE 20



EQUILIBRIUM 24



MAGNETIC 28



MONTOYA 32



REBOUND 36



ZOOM 40



MARGOT 44



BOOP! XL 48

PROYECTO ESPECIAL / SPECIAL PROJECT / PROJET SPÉCIAL

53

01.

DESDE / SINCE / DEPUIS

1948

Carpyen, una marca que desde sus inicios ha sido pionera en el diseño de iluminación y que, durante siete décadas se ha mantenido fiel a la calidad, los conocimientos técnicos, la creatividad, la innovación y la inspiración, una marca emblemática que aúna arte, artesanía e industria, desde los estándares clásicos hasta los pedidos totalmente personalizados. La experiencia Carpyen, siempre atenta a sus clientes y siempre en busca de la mejor solución, la ha convertido en referencia internacional.

Carpyen is a brand that has been a pioneer in lighting design from the beginning, and has for seven decades always remained true to quality, craftsmanship, creativity, innovation and inspiration. It's a brand that has always kept the enthusiasm and energy of the first day, a brand that is emblematic of the alliance between art, craftsmanship and industry, from the classic standard to completely custom made items. Carpyen's experience, being always aware of its customers and always looking for the best solution, has made it as an international reference.

Carpyen, une marque qui, dès le début, a été pionnière dans la création d'éclairage, et qui depuis sept décennies est toujours restée fidèle à la qualité, au savoir-faire, à la créativité, à l'innovation et à l'inspiration, une marque qui a toujours su conserver l'enthousiasme et l'énergie du premier jour, une marque emblématique de l'alliance entre art, artisanat et industrie, du standard classique au total sur-mesure. L'expérience de la maison Carpyen, toujours à l'écoute des ses clients et toujours à la recherche de la meilleure solution ont fait d'elle une référence internationale.

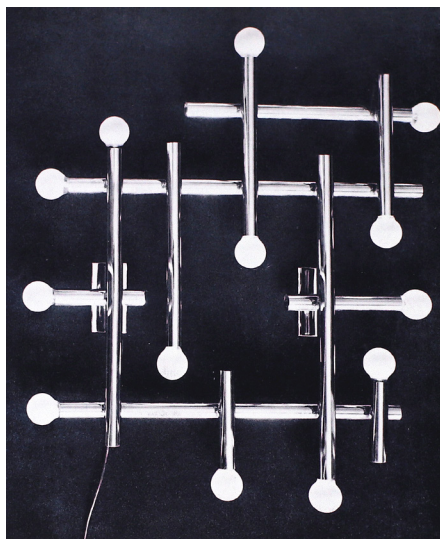
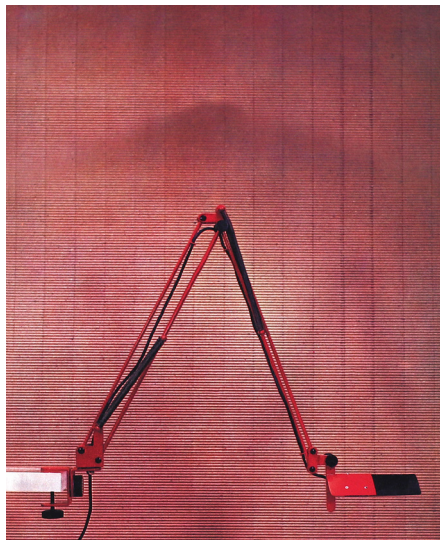



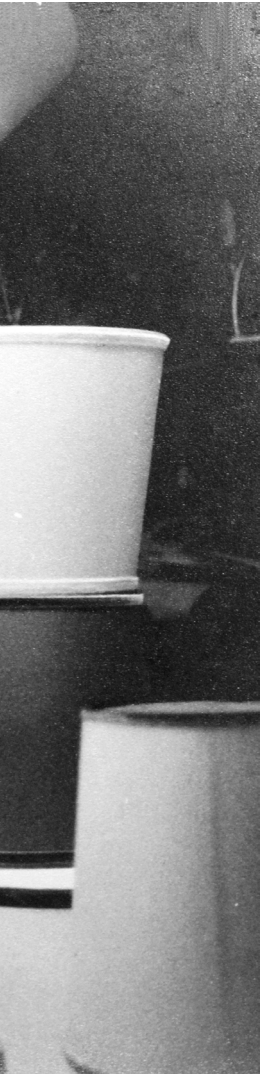

Antonio Carpintero, Encarnación Celdrán y Roberto Carpintero tres nombres que dan sentido a una marca: Carpyen. Una marca que desde sus inicios ha sido pionera en la creación de elementos de iluminación para convertirse, con el paso de los años, en una referencia para el sector. Una marca que ha hecho de su trabajo una seña de identidad, conservando siempre la calidad, la creatividad, la innovación y la inspiración. Una marca, que con el paso de los años, se ha hecho más fuerte; porque cada colección es un nuevo reto que acometer, una nueva solución que aportar y nuevos productos con los que mostrar que seguimos conservando la ilusión y la energía del primer día.

Antonio Carpintero, Encarnación Celdrán and Roberto Carpintero, three names that give concrete meaning to a brand: Carpyen. A brand that, from the beginning, has been pioneer in the creation of lighting elements so as to become, over the years, a reference in the sector. A brand that has made of his work a distinguishing mark, remaining faithful to the quality, the creativity, the innovation and the inspiration. A brand that, over the years, has become stronger; and all of it because every collection is a new challenge to undertake, a new solution to deliver and new products to show that we still have the enthusiasm and energy of the first day.

Antonio Carpintero, Encarnación Celdrán et Roberto Carpintero trois noms qui donnent du sens à une marque : Carpyen. Une marque qui depuis sa création a été pionnière dans la création d'éléments d'éclairage pour devenir, au fil des années, une référence pour le secteur. Une marque qui a fait de son travail une marque de fabrique, en préservant toujours la qualité, la créativité, l'innovation et l'inspiration. Une marque qui s'est renforcée au fil des ans; parce que chaque collection est un nouveau défi à relever, une nouvelle solution à apporter et de nouveaux produits pour montrer que nous continuons à préserver l'illusion et l'énergie du premier jour.



02.

LUZ Y MATERIAL

Para revelar la singularidad de cada material trabajado, como el alabastro o la cerámica, prestamos una genuina atención tanto a la artesanía como a las nuevas tecnologías. Nuestra colección "Made in Barcelona" realza no solo la luz, sino también la riqueza natural del material.

LIGHT & MATERIAL

When revealing the uniqueness of each material, such as alabast or ceramic, we pay genuine attention to both craftsmanship and new technologies. Our "Made in Barcelona" collection emphasizes not only the light, but also the natural richness of the material.

LUMIÈRE ET MATIÈRE

Soucieux de révéler le caractère unique de chaque matière travaillée, comme l'alabast ou la céramique, nous prêtons une véritable attention tant à l'artisanat qu'aux nouvelles technologies. Notre collection «Made in Barcelona » met en valeur non seulement la lumière, mais aussi la richesse naturelle de la matière.





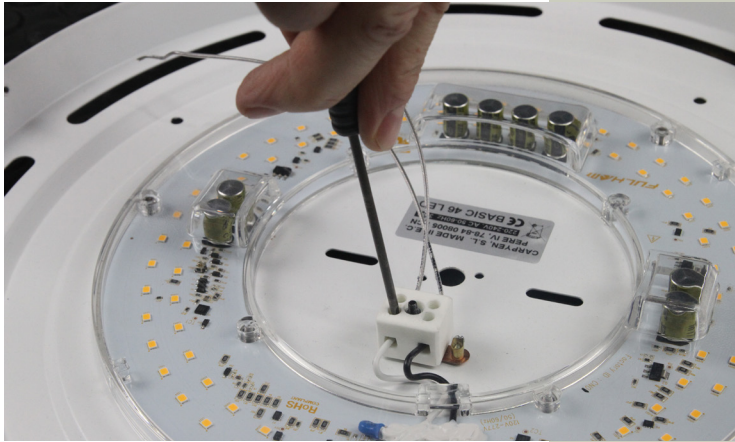

ALABASTRO

ALABASTER

ALBÂTRE



Carpyen, cuenta con diversos productos diseñados en alabastro, la única piedra translúcida extraída directamente de la naturaleza, este difunde la luz a través de sus diminutos cristales, lo que proporciona un encanto particular a los ambientes decorados con este preciado mineral. Gracias a su gran variedad de colores y tonos, este material natural ofrece productos únicos, auténticas piezas de joyería, donde resulta imposible adivinar en el comienzo del proceso, el resultado final de la pieza. Siempre atentos a que hablamos de un material noble y puro, sin prácticamente manipulación industrial procesada, hace que cada pieza sea diferente y única. Resultando una forma elegante, junto a la capacidad lumínica del LED, expresa el material en su máxima plenitud, todas sus cicatrices únicas y personales, translucido y comprometido con la naturaleza, con una transparencia casi lunar.

Carpyen, has various products designed in alabaster, the only translucent stone extracted directly from nature, this diffuses light through its tiny crystals, which provides a particular charm to rooms decorated with this precious mineral. Thanks to its wide variety of colors and tones, this natural material offers unique products, authentic pieces of jewelry, where it is impossible to guess at the beginning of the process, the final result of the piece. Always attentive to the fact that we speak of a noble and pure material, with practically no processed industrial manipulation, it makes each piece different and unique. Resulting in an elegant shape, together with the light capacity of the LED, it expresses the material in its maximum fullness, all its unique and personal scars, translucent and committed to nature, with an almost lunar transparency.

Carpyen, dispose de divers produits conçus en albâtre, la seule pierre translucide extraite directement de la nature, celle-ci diffuse la lumière à travers ses minuscules cristaux, ce qui confère un charme particulier aux pièces décorées avec ce précieux minéral. Grâce à sa grande variété de couleurs et de tons, cette matière naturelle offre des produits uniques, des bijoux authentiques, où il est impossible de deviner au début du processus, le résultat final de la pièce. Toujours attentif au fait que l'on parle d'un matériau noble et pur, sans pratiquement aucune manipulation industrielle traitée, il rend chaque pièce différente et unique. Résultant en une forme élégante, associée à la capacité lumineuse de la LED, il exprime le matériau dans sa plénitude maximale, toutes ses cicatrices uniques et personnelles, translucides et attachées à la nature, avec une transparence presque lunaire.



03.

NOVEDADES / NEWS / NOUVEAUTES

2022

CAPSULE

by **Foster + Partners**

Capsule es una familia de lámparas diseñada para aprovechar al máximo su material principal, el alabastro, y para aportar una luz suave a cualquier espacio público o residencial. Estas lámparas tienen forma cilíndrica, las formas cilíndricas se magnifican por la suavidad de sus curvas, que permiten una iluminación uniforme, revelando la profundidad y los detalles de textura únicos de la roca de alabastro, cada lámpara se corta y se le da forma individualmente. El material, extraído en el norte de España, apoyando así la fabricación local. Dada la naturalidad del material, los colores y que las vetas varían de una piedra a otra, haciendo de cada lámpara, una pieza única, que celebra la belleza natural del material a través de su forma simplificada. Colocado en una fina tira de bronce, la intensidad de la luz de estas lámparas se puede variar mediante un discreto regulador táctil.

Capsule is a family of lamps designed to make the most of its main material, alabaster, and bring soft light to any public or residential space. These lamps are cylindrical in shape, the cylindrical forms are magnified by the smoothness of their curves, which allow for even illumination, revealing the depth and unique textural details of the alabaster rock, each lamp is individually cut and shaped. The material, mined in northern Spain, thus supporting local manufacturing. Given the naturalness of the material, the colours and veining vary from one stone to another, making each lamp a unique piece that celebrates the natural beauty of the material through its simplified form. Set in a thin strip of bronze, the light intensity of these lamps can be varied by means of a discreet touch dimmer.

Capsule est une famille de lampes conçues pour tirer le meilleur parti de son matériau principal, l'albâtre, et pour apporter une lumière douce à tout espace public ou résidentiel. Ces lampes sont de forme cylindrique, les formes cylindriques sont magnifiées par la douceur de leurs courbes, qui permettent un éclairage uniforme, révélant la profondeur et les détails texturaux uniques de la roche d'albâtre, chaque lampe est coupée et façonnée individuellement. Le matériau, extrait dans le nord de l'Espagne, soutient ainsi la fabrication locale. Étant donné le caractère naturel du matériau, les couleurs et les veinures varient d'une pierre à l'autre, faisant de chaque lampe une pièce unique qui célèbre la beauté naturelle du matériau à travers sa forme simplifiée. Encastées dans une fine bande de bronze, l'intensité lumineuse de ces lampes peut être modifiée au moyen d'un discret variateur de lumière tactile.

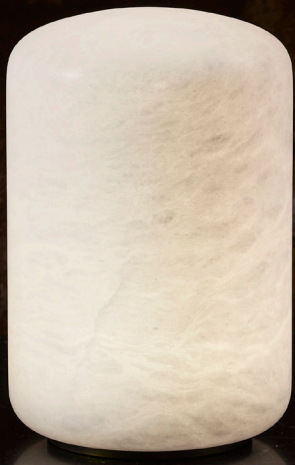



Ficha técnica / Technical information / Information technique

• **Fuente de luz (LED integrado) / Light source (Integrated LED) / Source de lumière (LED intégrée)****LED**

- 19,5 cm: 100-240 Volts - Touchdim - 6 watts max. - 459 Lm - 2700-1800K
- 25,2 cm: 100-240 Volts - Touchdim - 12 watts max. - 908 Lm - 2700-1800K
- 30,2 cm: 100-240 Volts - Touchdim - 12 watts max. - 459 Lm - 2700-1800K

• **Acabados / Finishes / Finitions**

Alabastro
Alabaster
Albâtre

• **Base**

Latón envejecido
Aged brass
Laiton vieilli

• **Materiales / Materials / Matériaux**

- Estructura: alabastro / Structure: alabaster / Structure: albâtre
- Base: latón envejecido / Base: aged brass / Base: laiton vieilli

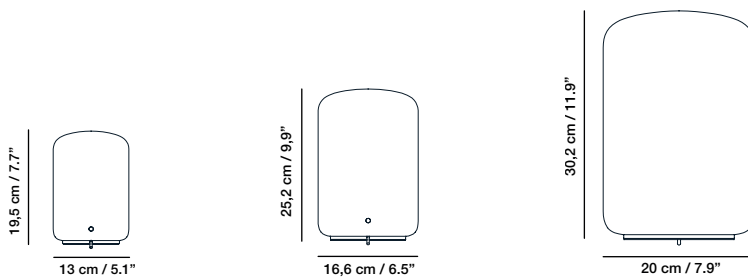
• **Dimensiones / Dimensions / Dimensions**

EQUILIBRIUM

by Jette Scheib

El equilibrio en todos los aspectos es el concepto de este diseño. Nuestras vidas se componen de diferentes elementos, como la familia, los amigos, la relación, el trabajo, la salud, el ocio, la espiritualidad y muchos más que intentamos equilibrar cada día para conseguir un estado de ánimo tranquilo y ser felices. Equilibrium adopta un enfoque lúdico de este tema, utilizando formas básicas sencillas que se ponen en equilibrio entre ellas, incluso cuando parece imposible. Es un acto de equilibrio entre los elementos individuales, un reto, un baile, un juego, como la vida cotidiana real.

Equilibrium in every respect is the concept of this design. Our lives are made up of different elements, such as family, friends, relationship, work, health, leisure, spirituality and many more which we try to bring into a good balance every day in order to achieve a calm state of mind and to be happy. Equilibrium takes a playful approach to this theme, using simple basic forms that are brought into balance with each other, even when it actually seems impossible. It is a balancing act between the individual elements, a challenge, a dance, a game, just like real daily life.

L'équilibre à tous égards est le concept de ce design. Notre vie est composée de différents éléments, tels que la famille, les amis, les relations, le travail, la santé, les loisirs, la spiritualité et bien d'autres encore, que nous essayons de maintenir en équilibre chaque jour afin d'atteindre un état d'esprit calme et de bien être. Equilibrium aborde ce thème de manière ludique, en utilisant des formes de base simples qui sont mises en équilibre les unes avec les autres, même lorsque cela semble impossible. C'est un jeu d'équilibre entre les différents éléments, un défi, une danse, un jeu, comme dans la vie réelle.





Ficha técnica / Technical information / Information technique

• **Fuente de luz (LED integrado) / Light source (Integrated LED) / Source de lumière (LED intégrée)****LED**

- Ø 18 cm: 220-240 Volts - Dimable - 6 watts max. - 636 Lm - 3000-1800K
- Ø 23 cm: 220-240 Volts - Dimable - 20 watts max. - 1935 Lm - 3000-1800K
- Ø 43 cm: 220-240 Volts - Dimable - 44 watts max. - 4722 Lm - 3000-1800K

• **Acabados / Finishes / Finitions**

Niquel negro brillante
Brigh black nickel
Nickel noir brillant



Cobre brillante
Bright copper
Cuivre brillant



Oro Mate
Matt gold
Or mat



Cromo mate
Matt chrome
Chrome mat

• **Materiales / Materials / Matériaux**

- Estructura: metal / Structure: metal / Structure: métal

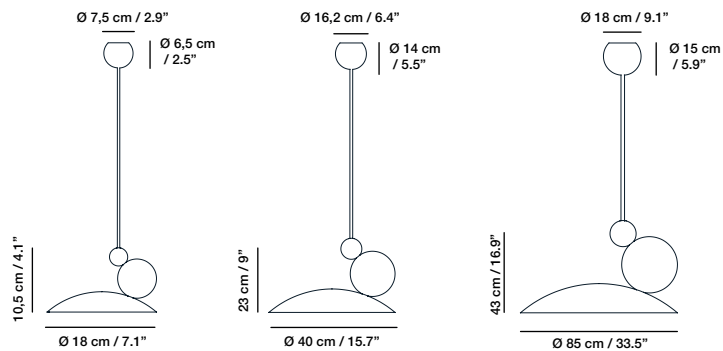
• **Dimensiones / Dimensions / Dimensions**

MAGNETIC

by Gabriel Teixidó

Hacia tiempo que Gabriel Teixidó pensaba hacer algo con imanes. Para él, tienen algo mágico, y de niño le gustaba jugar con ellos. La idea fue construir un sistema de giro y regulación en altura que funcionase con suavidad mediante imanes. Así, surgieron las hermanas "MACNETIC", dos lámparas con un sistema peculiar y simple que siempre es lo más difícil de conseguir.

Gabriel Teixidó had been thinking of doing something with magnets for a long time. For him, they have something magical, and as a child he liked to play with them. The idea was to build a turning and height adjustment system that worked smoothly using magnets. Thus, the "MACNETIC" sisters arose, two lamps with a peculiar and simple system that is always the most difficult to achieve.

Gabriel Teixidó envisageait depuis longtemps de faire quelque chose avec des aimants. Pour lui, ils ont quelque chose de magique et, enfant, il aimait jouer avec eux. L'idée était de construire un système de rotation et de réglage de la hauteur qui fonctionnait sans à-coups à l'aide d'aimants. Ainsi sont nées les sœurs « MACNETIC », deux lampes avec un système particulier et simple qui est toujours le plus difficile à réaliser.





Ficha técnica / Technical information / Information technique

- **Fuente de luz** (Bombilla no incluida) / **Light source** (Bulb not included) / **Source de lumière** (Ampoule non incluse)



- **Acabados / Finishes / Finitions**

1



Níquel Mate
Matt nickel
Nickel mat



Roble negro
Black oak
Chêne noir

Lampshade



Verde caqui
Khaki green
Vert kaki

2



Nácar
Nacre
Nacré



Roble natural
Natural Oak
Chêne naturel

Lampshade



Fibra natural
Natural fiber
Fibre naturelle

- **Materiales / Materials / Matériaux**

- Estructura: metal y madera / Structure: metal and wood / métal et bois
- Pantalla: tejido / Lampshade: fabric / Abat-jour: tissu

- **Dimensiones / Dimensions / Dimensions**

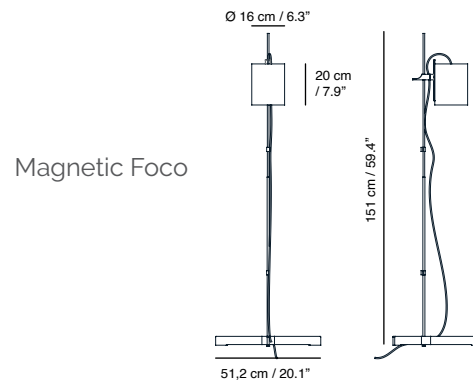
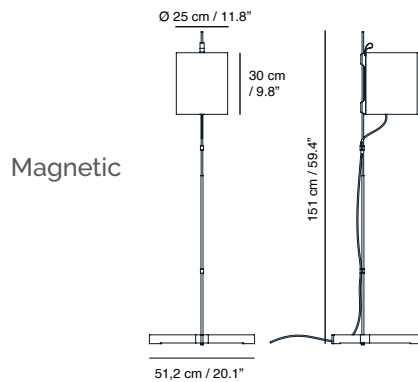

Outdoor

MONTOYA

by Jordi Veciana & Skye Maunsell

Es una luminaria inspirada en la tipología de lámpara de exterior clásica y de cierto carácter industrial. Surge de la necesidad de un producto que se integre en ambientes exteriores y arquitecturas diversas, modernas o clásicas y requieran de luminarias de carácter atemporal. Esta versión actualizada, de pared y colgante, consigue gran potencia lumínica por medio de su led y difusor de cristal arenado y está disponible en opción dimerizable. Se ofrece en cuatro acabados de color: gris metalizado, azul cobalto, verde liberia y rojo rubí.

Inspired by the industrial character of the typical classic outdoor lamps. This design arises from the need of timeless lighting that integrates into a diverse style of architecture for outdoor and indoor environments. This updated version, is elegant, subtle and minimal, achieving a powerful light output through its led and sandblasted glass diffuser. Finishes: metallic grey, cobalt blue, library green and ruby red. Available as a dimmable option.

Il s'agit d'un luminaire qui rend hommage et qui évoque une lampe d'extérieur classique avec un certain caractère industriel. Elle découle du besoin d'un produit qui s'intègre aux environnements extérieurs et aux diverses architectures modernes ou classiques et qui nécessite des luminaires au caractère intemporel. Cette version actualisée, avec une version murale et suspendue, a une grande puissance lumineuse grâce à ses LED et son diffuseur en verre sablé et est disponible en option dimmable. Il est disponible en quatre coloris: gris métallisé, bleu cobalt, vert bibliothèque et rouge rubis.



MONTOYA BY JORDI VECIANA & SKYE MAUSSEL

Aplique y suspensión / Wall and suspension / Applique et suspension

10 AÑOS DE GARANTÍA

10 YEARS GUARANTEE

10 ANS GARANTIE



Ficha técnica / Technical information / Information technique

• **Fuente de luz** (LED integrado) / **Light source** (Integrated LED) / **Source de lumière** (LED intégrée)

LED

6,6 W - 654 Lumen - 2700 K - CRI 90 -  IP65

• **Acabados / Finishes / Finitions**



Gris metalizado
Metallic grey
Gris métallisé



Azul cobalto
Cobalt blue
Bleu cobalt



Verde biblioteca
Library green
Verte bibliothèque



Rojo rubí
Ruby red
Rouge rubis

• **Materiales / Materials / Matériaux**

- Estructura: metal / Structure: metal / Structure: métal
- Difusor: cristal / Diffuser: glass / Diffuseur: cristal

• **Dimensiones / Dimensions / Dimensions**

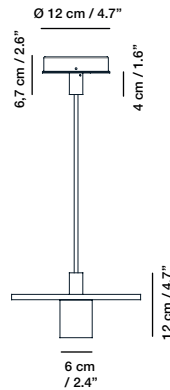
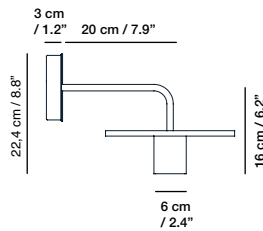

REBOUND

by Dan Yeffet

Rebound es como una lámpara icónica atemporal modernizada, con una luz indirecta e inesperada. Con esta lámpara nos basamos principalmente en los reflejos de la luz, un objeto luminoso icónico no direccional. Trabajar con materiales nobles permite crear un objeto que se encuentra entre la función y el deseo, jugando con formas icónicas y añadiendo sus propias interpretaciones. Formas clásicas con un toque contemporáneo y la última tecnología de iluminación LED. Principalmente por los rayos de luz... Dan piensa en el haz de luz de la linterna, en los tonos clásicos, en los materiales nobles y en la simple capacidad de dar pequeños matices a las formas ordinarias.

Rebound is like a modernised timeless iconic lamp, with an indirect and unexpected light. With this lamp we mainly based it on the reflections of light, a non-directional iconic light object. Working with noble materials allows to create an object that lies between function and desire, playing with iconic forms and adding his own interpretations. Classic shapes with a contemporary twist and the latest LED lighting technology. Mainly because of the light beams... Dan think of the beam of light from the lantern, the classic tones, the noble materials and the simple ability to give small nuances to ordinary shapes.

Rebound est comme une lampe icônique intemporelle modernisée, avec une lumière indirecte et inattendue. Avec cette lampe nous comptons principalement sur les reflets de la lumière, un objet lumineux iconique non directionnel. Travailler avec des matériaux nobles lui a permis de créer un objet qui se situe entre la fonction et le désir, en jouant avec des formes iconiques et en y ajoutant ses propres interprétations. Des formes classiques avec une touche contemporaine et la dernière technologie lumineuse des LED. Principalement à partir de rayons lumineux... Dan pense au faisceau lumineux de la torche de poche, aux abat-jour classiques, aux matériaux noble et à la simple capacité de donner de petites nuances aux formes ordinaires.















Ficha técnica / Technical information / Information technique

• Fuente de luz (LED integrado) / Light source (Integrated LED) / Source de lumière (LED intégrée)



• Acabados / Finishes / Finitions

1	Lampshade 	Structure 	2	Lampshade 	Structure 	Structure 	Structure 
	Latón y Cuero marrón Brass and Brown leather Laiton et Cuir marron	Travertino Travertine Travertin		Latón y Cuero negro Brass and Black leather Laiton et Cuir noir	Mármol de carrara Carrara marble Marbre de carrare	Mármol negro Black marble Marbre noir	Mármol verde Green marble Marbre vert
3	Lampshade 	Structure 	Structure 	Structure 	Structure 		
	Latón Brass Laiton	Mármol de carrara Carrara marble Marbre de carrare	Travertino Travertine Travertin	Mármol negro Black marble Marbre noir	Mármol verde Green marble Marbre vert		

• Materiales / Materials / Matériaux

- Estructura: piedra / Structure: stone / Structure: pierre
- Difusor: latón y cuero / Diffuser: brass and leather / Diffuseur: Laiton et cuir

• Dimensiones / Dimensions / Dimensions

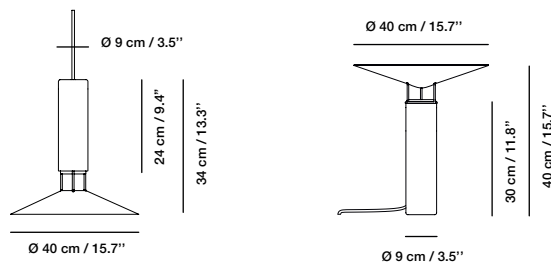

1 & 2: Lámparas con cuero en la pantalla / Lamps with leather on the lampshade / Lampes avec du cuir sur l'abat-jour

3: Lámparas sin cuero en la pantalla / Lamps without leather in the shade / Lampes sans cuir dans l'abat-jour

ZOOM

by Toni Clariana & Xavier Solé

Compacto y expresivo, Zoom, aplique dotado de la mejor tecnología, nació de un simple momento de lectura en el tren. Toni Clariana y Xavier Solé, sus dos diseñadores, crearon una pieza de diseño emocional y sensible, imaginando un nuevo contexto para un elemento puramente técnico. Zoom combina ingeniosamente una luz enfocable y rotativa 360° para una proyección de luz precisa, y un LED integrado, que difunde una luz suave desde su perímetro. Con una estética fluida, Zoom sigue un inclinación natural para envolvernos de su iluminación cálida. Altamente eficiente pero intuitivo en su centro, Zoom expresa el equilibrio perfecto entre diseño y tecnología.

Compact and expressive, Zoom, the ultimate wall light packed with the finest technology, came to life from a simple moment of reading in a train. Toni Clariana & Xavier Solé, its two designers, created a sensitive and emotional design piece, imagining a new context for a purely technical element. Zoom ingeniously combines a 360° rotation and focusable light, for a precise light projecting, with an integrated LED, spreading a soft light from its perimeter. With a seamless aesthetic, Zoom follows a natural angled shape to envelop ourselves with an accurate and warm lighting experience. Highly efficient yet intuitive at the core, Zoom expresses the right balance between design and technology.

Compacte et expressive, Zoom, applique nec plus ultra, est née d'un simple moment de lecture dans le train. Ses deux designers, Toni Clariana & Xavier Solé, ont su définir une pièce au design émotionnel et sensible, imaginant un nouveau contexte pour un élément purement technique. Véritable condensé de technologie, Zoom combine ingénieusement une source de lumière avec focalisation et rotation à 360°, pour une projection précise, et un Led intégrée, diffusant une lumière douce sur tout son pourtour. Dotée d'une esthétique homogène et fluide, Zoom suit une inclinaison naturelle pour mieux nous envelopper de sa lumière chaleureuse. Extrêmement performante, certes intuitive en son coeur, Zoom atteint avec justesse, l'équilibre parfait entre design et technologie.





Ficha técnica / Technical information / Information technique

• **Fuente de luz (LED integrado) / Light source (Integrated LED) / Source de lumière (LED intégrée)**

LED

3W - 80-120 Lumen - 3000K - CRI 80

• **Acabados / Finishes / Finitions**



Terracota
Terracotta
Terre cuite

Mostaza
Mustard
Moutarde

Caqui
Khaki
Kaki



Azul
Blue
Bleu

Gris
Grey
Gris

Olmo
Elm
Orme

Cuero negro
Black leather
Cuir noir

* 
Oro
Gold
Or

* 
Carbón
Carbon
Charbon

* 
Cobre rosa
Pink Copper
Cuivre rose

• **Materiales / Materials / Matériaux**

- Cuerpo: policarbonato y ABS / Body: polycarbonate and ABS / Corps: polycarbonate et ABS
- Superficie de laminado personalizable con más de 1000 acabados diferentes / Customizable laminate surface with more than 1000 different finishes / Surface stratifiée personnalisable avec plus de 1000 finitions différentes
- Colores bajo pedido / Colors upon request / Couleurs sur demande

• **Dimensiones / Dimensions / Dimensions**

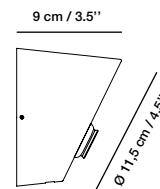
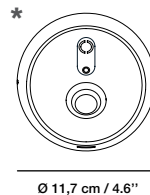
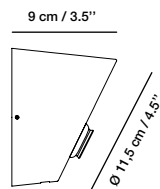
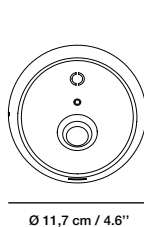

MARGOT

by Gabriel Teixidó

Restyling

La idea era crear una lámpara con una dimensión en planta estrecha para poder colocar en un estante o un mueble de poca profundidad pero sin perder una vista frontal importante, su pantalla difusora que da iluminación cálida y agradable.

The idea was to create a lamp with a narrow plan dimension to be placed on a shelf or a shallow piece of furniture but without losing an important frontal view, its diffusing lampshade giving warm and pleasant illumination.

L'idée était de créer une lampe aux dimensions étroites pour être placée sur une étagère ou un meuble peu profond, mais sans perdre une vue frontale importante, son abat-jour diffusant une lumière chaude et agréable.

















Ficha técnica / Technical information / Information technique

- **Fuente de luz** (Bombilla no incluida) / **Light source** (Bulb not included) / **Source de lumière** (Ampoule non incluse)



- **Acabados / Finishes / Finitions**

1	Structure  Nácar Nacre Nacré	Lampshade  Fibra natural Natural fiber Fibre naturelle	Accesories  Roble natural Natural Oak Chêne naturel	2	Structure  Níquel negro mate Matt black nickel Nickel noir mat	Lampshade  Plata Silver Argent	Accesories  Ante negro Black suede Suedine noir
3	Structure  Oro mate Matt gold Or mat	Lampshade  Beige oro Gold beige Beige or	Accesories  Ante blanco roto Off white suede Suedine blanc	4	Structure  Cobre mate Matt copper Cuivre mat	Lampshade  Berenjena Aubergine Aubergine	Accesories  Ante gris perla Pearl gray suede Suedine gris perle

- **Materiales / Materials / Matériaux**

- Estructura: metal / Structure: metal / Structure: métal
- Pantalla: tejido / Lampshade: fabric / Abat-jour: tissu

- **Dimensiones / Dimensions / Dimensions**

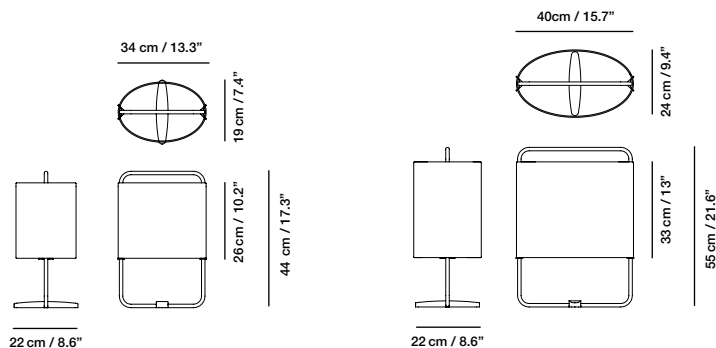

BOOP! XL

by Nahtrang

Una nueva dimensión para el hermano mayor de Boop, que manteniendo una identidad sobria, sorprende por su presencia y calidad lumínica. Boop XL es un plafón generoso que descontextualiza una geometría de estética casi industrial y la lleva al terreno de la sofisticación jugando con colores y acabados ricos en matices. Presencia y personalidad para espacios singulares.

A new dimension for the big brother of Boop, which while maintaining a sober identity, surprises with its presence and lighting quality. Boop XL is a generous ceiling light that decontextualizes a geometry of almost industrial aesthetics and takes it to the realm of sophistication, playing with colors and finishes rich in nuances. Presence and personality for unique spaces.

Une nouvelle dimension pour le grand frère de Boop, qui tout en conservant une identité sobre, surprend par sa présence et sa qualité d'éclairage. Boop XL est un plafonnier généreux qui décontextualise une géométrie à l'esthétique presque industrielle et l'amène sur le terrain de la sophistication en jouant sur des couleurs et des finitions riches en nuances. Présence et personnalité pour des espaces uniques.





Ficha técnica / Technical information / Information technique

• Fuente de luz (LED integrado) / Light source (Integrated LED) / Source de lumière (LED intégrée)

LED

90-295 volts - Dimable 0-10 - 40 watts - 3000K

• Acabados / Finishes / Finitions



Negro - Oro
Black - Gold
Noir - Or



Negro - Blanco
Black - White
Noir - Blanc



Negro - Azul gris
Black - Gray blue
Noir - Bleu gris



Blanco - Oro
White - Gold
Blanc - Or



Blanco - Blanco
White - White
Blanc - Blanc



Blanco - Azul gris
White - Gray blue
Blanc - Bleu gris



Blanco - Rojo
White - Red
Blanc - Rouge

• Materiales / Materials / Matériaux

- Estructura: metal / Structure: metal / Structure: métal
- Difusor: cristal / Diffuser: glass / Diffuseur: cristal

• Dimensiones / Dimensions / Dimensions

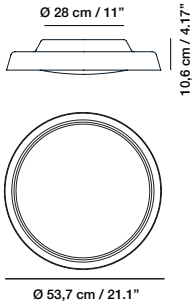

YOUR PROJECT REQUESTS

WE

DESIGN

Made in Barcelona

CREATE

100% CARPYEN

ADAPT

Contract Projects

CUSTOMIZING OUR PRODUCTS

From commercial to residential projects

Hotels – Restaurants – Spas – Shops – Banking
Offices – Public spaces & Private projects

PROYECTO ESPECIAL

SPECIAL PROJECT

PROJET SPÉCIAL

CREATE YOUR OWN NOVELTY

L'esquisse | HOTEL - SPA - COLMAR



by GIRÓS & COUTELLIER

www.carpyn.com